









Koudwater hogedrukreinigers
semi-professioneel

K 2000 TSD KB 2000 TVS



Model
K 2000 TSD
KB 2000 TVS

Bestelnr.
6014069
6034011

|  bar |  l/h |  Kw |  Volt/H |  rpm |  °C |  kg |  cm |
|---|---|--|--|---|--|--|--|
| 30+130 | 600 | 2,7 | 1-230/50 | 2800 | 45 | 30 | 64x41x73 |
| 30+140 | 660 | 5,5 PK | Honda GX160 | 3600 | 45 | 37 | 75x60x75 |



technische gegevens:

K 2000 TSD

- Semi professionele axiale pomp met 3 roestvrijstalen plunjers met keramische coating in een bronzen pompkop.
- Motor: 2800 omw/min inductie motor, S1 voor continue gebruik, met ingebouwde thermische beveiliging.
- Geïsoleerd pistool met snelkoppeling voor accessoires.
- Voorzien van: 5 meter elektriciteit aansluitsnoer, 8 meter hogedruk slang, automatische aan/uit schakeling van de motor.
- Uitgerust met 2 vaste volrubber wielen.
- Regelbare sproeiknop met nozzle van gehard staal en lagedruk instelling om reinigingsmiddelen aan te zuigen.



Total Stop Direct, laat de machine automatisch stoppen nadat u het pistool hebt losgelaten



KB 2000 TVS

- Hogedrukreiniger met luchtgekoelde 1 cilinder-benzinemotor met trekstart inrichting.
- Semi professionele axiale pomp met 3 roestvrijstalen plunjers met keramische coating in een bronzen pompkop.
- Automatisch veiligheidsventiel met toerental regeling.
- Opbergruimte voor slang en pistool.
- Geïsoleerd pistool met snelkoppeling voor accessoires en lans met traploze druk-regeling.
- Motor Honda 4-takt 5,5 pk 3600 omw/min.
- Reinigingsmiddelen aanzuiging bij lage druk d.m.v. een injector met regeling op de pomp.
- Onderstel vervaardigd van een gelakt stalen buizenframe met 2 vaste wielen en ingebouwde reinigingsmiddelen tank.



Thermic Valve System, een klep die het warme water uit de pomp afvoert zodat vers koud water in de pomp komt om deze te koelen.

standaard toebehoren:



Hogedrukslang 1/4" lengte 8 meter



Lans met automatisch pistool, totale lengte 920 mm. Het pistool is voorzien van een swivelkoppeling. De lans heeft een regelbare spuitkop voor druk en spuihoek.

optionele accessoires:

Surface cleaner



Zandstraalset



Rioolset



Lans met roterende sproeier

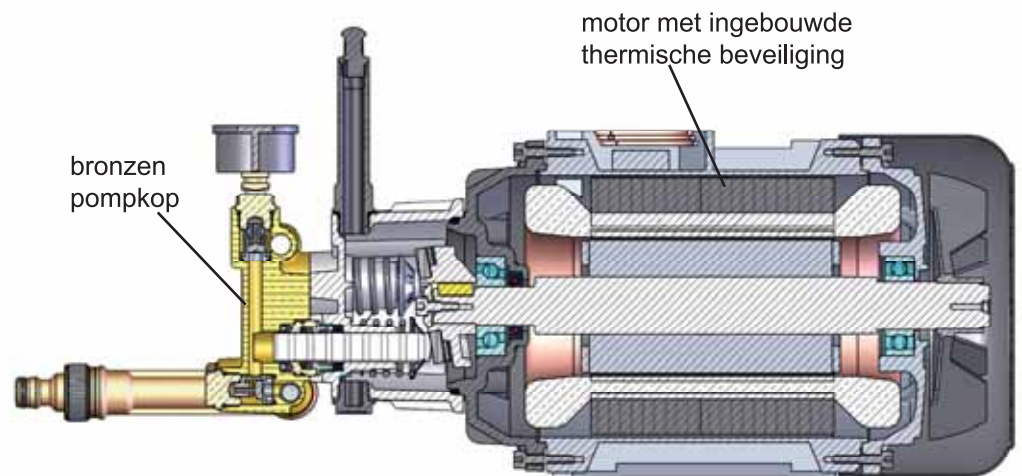

bronzen pompkop

motor met ingebouwde thermische beveiliging

Pomp KB 2000

Pomp en motor K 2000

